

COTES DE LA PLATINE D'INTERPHONE HAUSSMANN 2

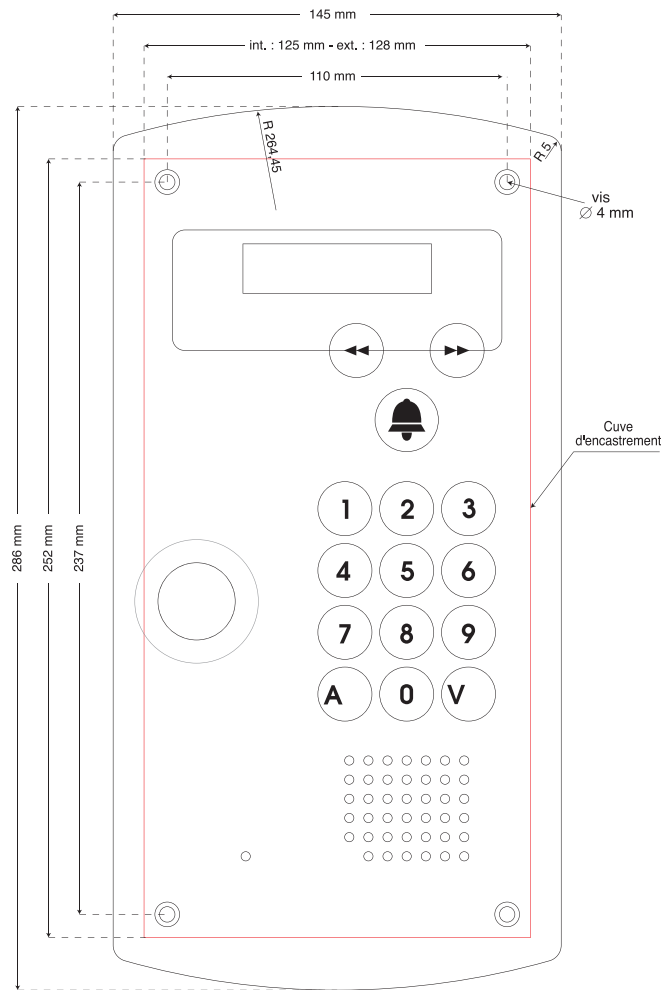

Normes : Extrait de la déclaration de conformité originale signée par le Président du Conseil d'Administration : Dièse Télécom, déclare, sous son entière responsabilité que les produits aux références commerciales "Dièsepas" sont en conformité avec les exigences essentielles applicables et en particulier celles de la directive R&TTE 1999/5/CE.

Pièces garanties 2 ans
R&D et Fabrication en France



Cachet

Le Dièsepas est une marque déposée, la platine Haussmann est un modèle déposé par Dièse Télécom S.A..

Platine d'interphone Haussmann Habitat 2

Carte C2Tel v8 (155 x 72 mm)

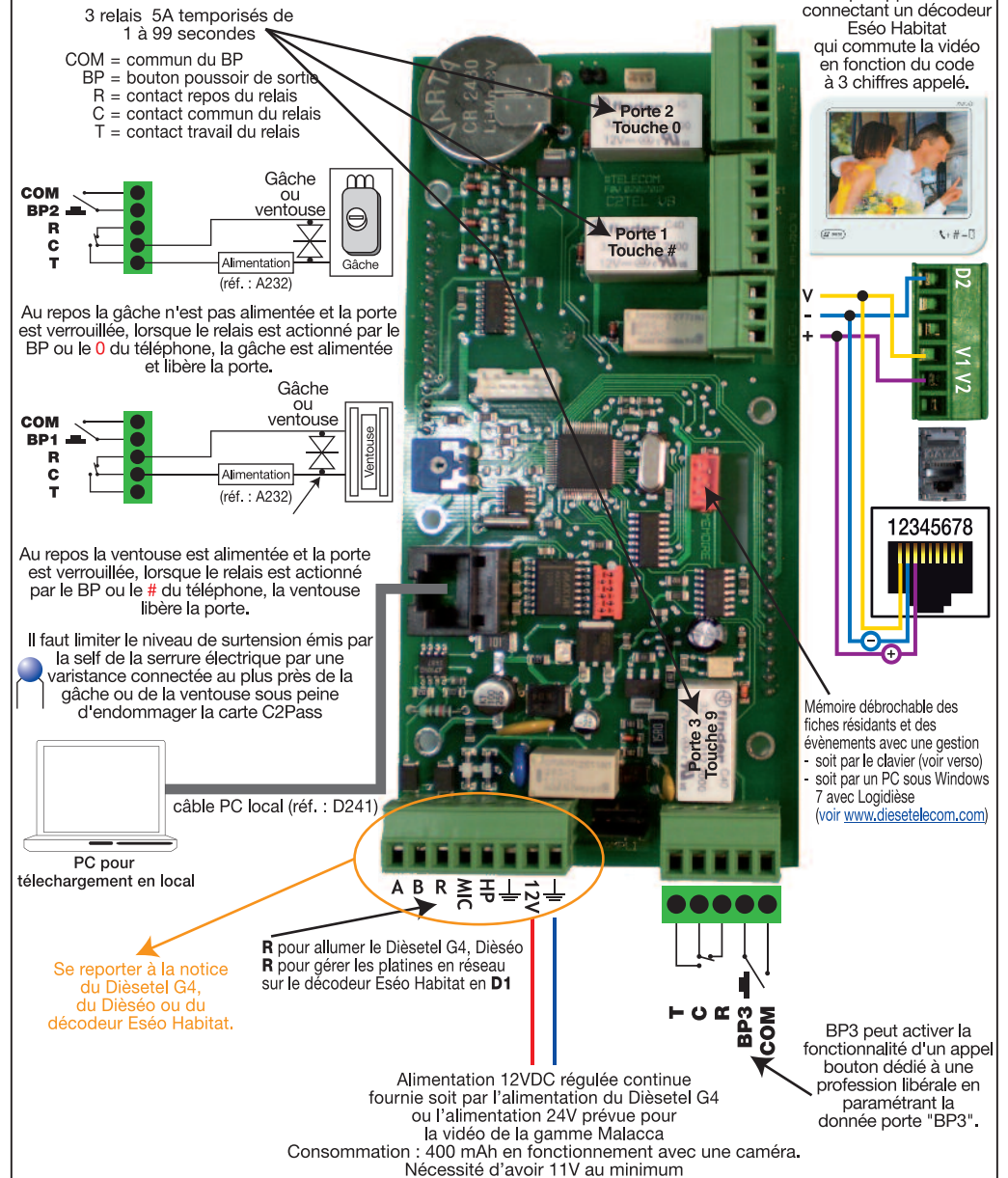





La platine de rue ne doit pas subir de vibrations importantes, les 2 chemins de câble des alimentations des ventouses et du Dièsetel G4 ou du décodeur Eséo doivent être séparés.

NOTICE DE PROGRAMMATION

FONCTIONS

ACTIONS

- ▶ Aller en mode programmation ▶ Tapez le code gestionnaire par défaut A9999 sur le clavier de la platine Haussmann.
- ▶ Passer du menu bleu au menu jaune, puis vers un sous menu. ▶ Tapez la touche Cloche, puis Cloche 
- ▶ Revenir d'un sous menu vers le menu jaune, puis vers le menu bleu. ▶ Tapez la touche V, puis V 
- ▶ Circuler dans les menus, dans un sous menu, dans une saisie ▶ Tapez la flèche de gauche ou de droite
- ▶ Valider une saisie dans un sous menu ▶ Tapez la touche Cloche 
- ▶ Effacer une saisie, mettre les valeurs par défaut dans un sous menu ▶ Tapez la touche A
- ▶ Saisir du texte pour le nom ou le message d'accueil ▶ Tapez les lettres comme sur un clavier de GSM et valider par la touche Cloche 

EXEMPLE

Saisie d'une nouvelle fiche résidant et d'un nouveau nom : BRU et un numéro de téléphone.

- Tapez A9999
- Tapez Cloche
- Tapez le code d'appel du résidant puis Cloche
- Tapez la touche 2 appuyée jusqu'à ce que 'B' apparaisse puis tapez la flèche de droite
- Tapez la touche 7 appuyée jusqu'à ce que 'R' apparaisse puis tapez la flèche de droite
- Tapez la touche 8 appuyée jusqu'à ce que 'U' apparaisse puis tapez la flèche de droite
- Tapez Cloche pour enregistrer le nom

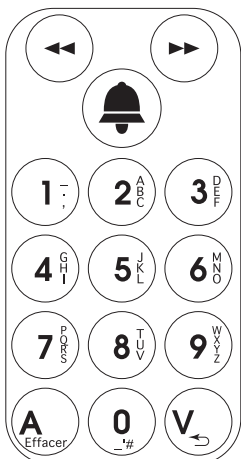

SAISIE DES FICHES

MODIFIER / CRÉER FICHE RESIDANT
EFFACER UNE FICHE ?
DUPLIQUER UN CODE ?

LISTE ROUGE POUR UN RESIDANT

ACTIVER LISTE ROUGE RESIDANT

PROFESSIONS LIBERALES

ACTIVER PROF. LIBERALES

EXCLUSION APPEL SUR TAUX HORAIRE

ACTIVER EXCLUS. SUR TAUX HORAIRE

QUATRE CLAVIERS CODES

MODIFIER CLAVIER CODE 1, 2, 3 et 4
SECURISATION CODES CLAVIERS

ENTREE LIBRE

VALIDATION DE LA PORTE 1, 2 et 3

OPTIONS D'APPEL PORTIER

MODIFIER LA SONNERIE
MODIFIER TEMPS D'APPEL
MODIFIER TEMPS DE COMMUNICATION
MODE D'APPEL AU CLAVIER

OPTIONS D'AFFICHAGE

MODIFIER MESSAGE D'ACCUEIL
MODIFIER MESSAGE D'UTILISATION
AFFICHAGE BUREAU SANS L'ÉTAGE
PRIORITÉ AFFICHAGE

GESTION DE LA PORTE

MODIFIER TEMPS D'OUVERTURE PORTE
CODE DE GACHE PORTE 123/#09
MODIFIER DELAI D'ANOMALIE
MODIFIER MESSAGE D'ANOMALIE
DECLANCHER UNE ALARME ANOMALIE
DECLANCHER UN BIP PLATINE ANOMALIE
MODIFIER MESSAGE D'INTRUSION
DECLANCHER UNE ALARME INTRUSION
DECLANCHER UN BIP PLATINE INTRUSION

OUTILS D'INSTALLATION

MODIFIER CODE GESTIONNAIRE
REGLAGE DE L'HORLOGE
FORMATER MEMOIRE
OPTION FABRICANT

LISTE ROUGE POUR L'IMMEUBLE

ACTIVER LISTE ROUGE COLLECTIVE

SUIVI DES EVENEMENTS

VOIR CHAQUE EVENEMENT
VOIR EVENEMENT ANORMAL
VOIR NOMBRE D'EVENEMENTS